

PLANO LLAVE
1:100.000

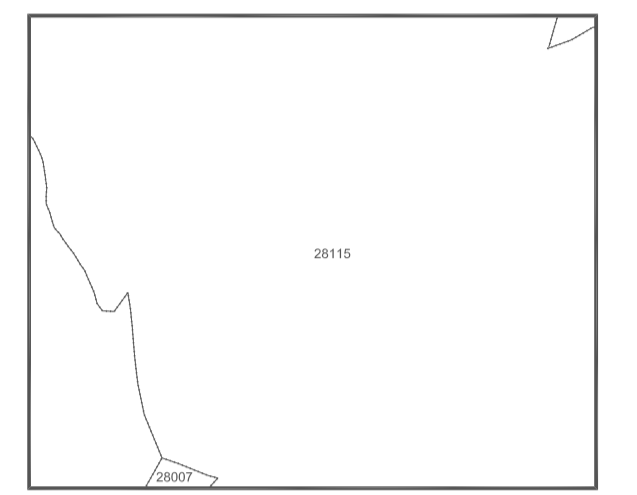

28097 Alarcón
28115 Pozuelo de Alarcón

LEYENDA

- Zona de seguridad
- Vulneraciones del terreno y elementos sobre el mismo
- Obstáculo que determina la altitud mínima de la superficie de aproximación
- Línea negra continua: Intersección entre superficies
- Línea color gruesa: Borde de servidumbres
- Aproximación
- Transición
- Subsida en el despegue
- Cónica
- NDB
- Emisores/Receptores/TWIS
- Enlace herbáceo
- Geodimetro

SIGNOS CONVENCIONALES

- Carreteras**
- Autopista, Autovía
 - Nacional, Autonomía 1ª orden
 - Autonomía 2ª orden, Autonomía 3ª orden y otras
 - En construcción, Pistas
 - Vía de urbanización, Estación de servicio
 - Caminos, Sendas
- Ferrocarriles**
- Alta velocidad, Electrificado
 - Vía ancho normal: doble, sencilla
 - Vía estrecha: doble, sencilla
 - En construcción, Abandonado
 - Estación, Túnel, Apeadero
- Limites de divisiones administrativas**
- Nación, Comunidad Autónoma
 - Provincia, Término municipal
 - Parque Nacional, Parque Natural
- Hidrografía, Altimetría**
- Curso de agua: permanente, intermitente
 - Canales, acueductos: >3 m, 1-3 m, <1 m
 - Ramblas o aluviones, Curva batimétrica
 - Curvas de nivel, Auxiliares, Hoya o depresión
 - Desmonte, Terraplén, Vertedero, escombrera
- Signos especiales**
- Conducción de combustible: superfl., subter.
 - Línea eléctrica: >110 kV y <110 kV
 - Acueducto, Sifón
 - Almadraba, Tapia, Muro de contención (dique)
 - Vértice geodésico, T orden, Red Orden Inferior (ROI)
 - Cantera, Mina, Mina a cielo abierto
 - Estación espacial, Repetidor, Antena
 - Restos arqueológicos, Camping, Pista de tenis
 - Molino: de viento, de agua, Faro
 - Central eléctrica hidráulica, Palomar, Castillo
 - Cruz aislada, Cementerio, Iglesia y cementerio
 - Edificio religioso cristiano, Edificio en ruinas, Corral
 - Edificio: aislado, singular, agrícola o industrial
 - Plaza de toros, Monumento
 - Pozo, Fuente, Manantial
 - Depósito de agua: elevado, a nivel del suelo, Piscina
 - Depuradora, Estanque o aljibe, Abrevadero

Datum ETRS89, Proyección UTM Huso 30
 Datos para el Punto de Referencia del Aeropuerto
 Valor estimado de la declinación magnética para el
 1 de enero de 2020 $\delta = 0^\circ 33' \text{ Oeste}$
 La variación anual de la declinación es de $7,5''$ hacia el Este
 Convergencia de la cuadrícula $\omega = 0^\circ 30' 31''$
 Factor de escala = 0,99965469

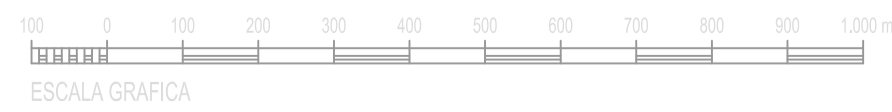

		SECRETARÍA GENERAL DE TRANSPORTES Y MOVILIDAD DIRECCIÓN GENERAL DE AVIACIÓN CIVIL	
		AEROPUERTO DE MADRID- CUATRO VIENTOS REAL DECRETO 598/2023 DE MODIFICACIÓN DE SERVIDUMBRES DE AERONÁUTICAS	
SERVIDUMBRES DE AERÓDROMO Y RADIOELÉCTRICAS			
CALCULADO		HOJA Nº	1
DISEÑADO		PLANO Nº	2
COMPROBADO		EDICIÓN	
PROYECTADO		FECHA	Julio 2023
DIRIGIDO		ESCALA	1:10.000 (A1)
		SUSTITUYE A	

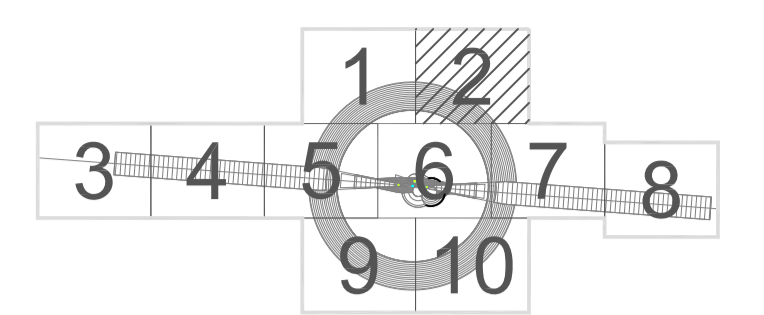
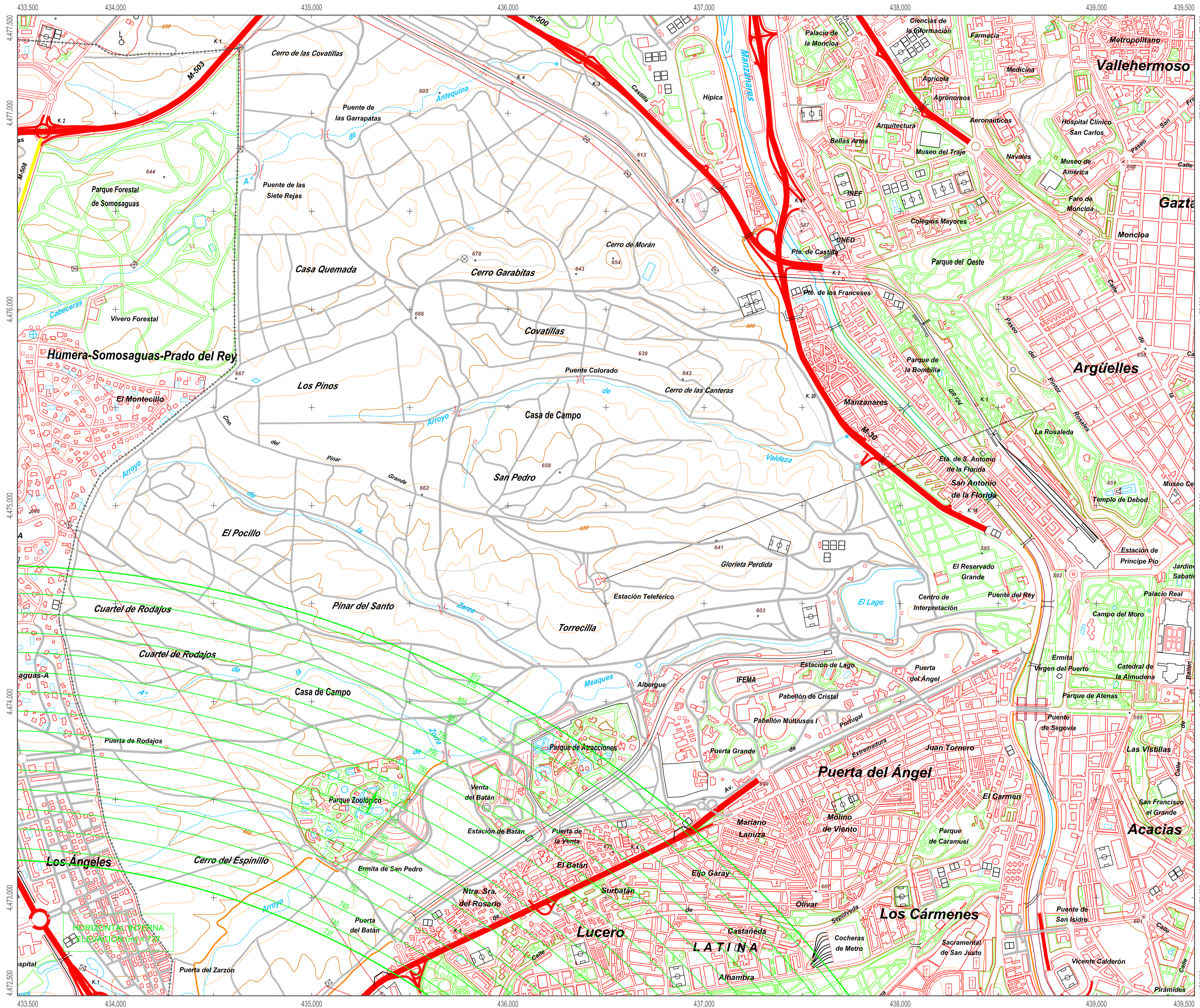

PLANO LLAVE
1:100.000

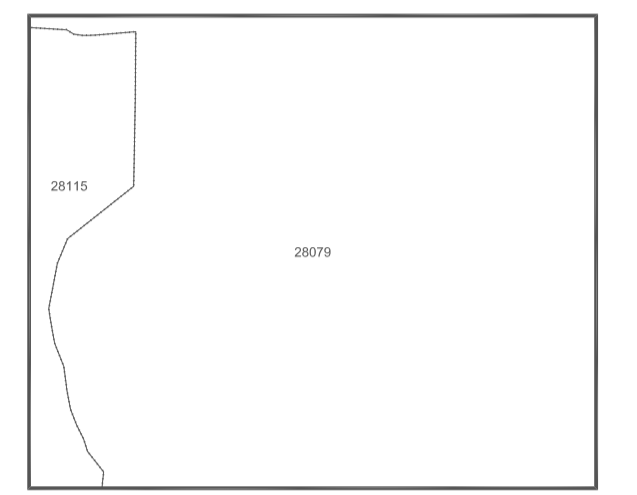

MUNICIPIOS
1:60.000

28079 Madrid
28115 Pozuelo de Alarcón

LEYENDA

- Zona de seguridad
- Elevaciones del terreno y elementos sobre el mismo
- Obstáculo que determina la altitud mínima de la superficie de aproximación
- Línea negra continua: Intersección entre superficies
- Línea color gruesa: Borde de servidumbres
- Aproximación
- Transición
- Subst. en el despegue
- Cónica
- NDB
- Emisiones/Receptores/TWR
- Enlace terreno
- Geodésico

SIGNOS CONVENCIONALES

- Carreteras**
 - Autopista, Autovía
 - Nacional, Autonómica 1º orden
 - Nacional, Autonómica 2º orden, Autonómica 3º orden y otras
 - En construcción, Pistas
 - Vía de urbanización, Estación de servicio
 - Caminos, Sendas
- Ferrocarriles**
 - Alta velocidad, Electrificado
 - Vía ancho normal: doble, sencilla
 - Vía estrecha: doble, sencilla
 - En construcción, Abandonado
 - Estación, Túnel, Apeadero
- Límites de divisiones administrativas**
 - Nación, Comunidad Autónoma
 - Provincia, Término municipal
 - Parque Nacional, Parque Natural
- Hidrografía, Altimetría**
 - Curso de agua: permanente, intermitente
 - Canales, acequias: >3 m, 1-3 m, <1 m
 - Ramblas o aluviones, Curva batimétrica
 - Curvas de nivel, Auxiliares, Hoya o depresión
 - Desmonte, Terraplén, Vertedero, escombrera
- Signos especiales**
 - Conducción de combustible: superfl., subter.
 - Línea eléctrica: >110 kV y <110 kV
 - Acoyucto, Sifón
 - Almadraba, Tapia, Muro de contención (dique)
 - Vértice geodésico, T orden, Red Orden Inferior (ROI)
 - Cantera, Mina, Mina a cielo abierto
 - Estación espacial, Repetidor, Antena
 - Restos arqueológicos, Camping, Pista de tenis
 - Molino: de viento, de agua, Faro
 - Central eléctrica hidráulica, Palomar, Castillo
 - Cruz aislada, Cementerio, Iglesia y cementerio
 - Edificio religioso cristiano, Edificio en ruinas, Corral
 - Edificio: aislado, singular, agrícola o industrial
 - Plaza de toros, Monumento
 - Pozo, Fuente, Manantial
 - Depósito de agua: elevado, a nivel del suelo, Piscina
 - Depuradora, Estanque o aljibe, Abrevadero

Datum ETRS89, Proyección UTM Huso 30
 Datos para el Punto de Referencia del Aeropuerto
 Valor estimado de la declinación magnética para el
 1 de enero de 2020 $\delta = 0^\circ 33' \text{ Oeste}$
 La variación anual de la declinación es de 7,5" hacia el Este
 Convergencia de la cuadrícula $\omega = 0^\circ 30' 31''$
 Factor de escala = 0,99965469

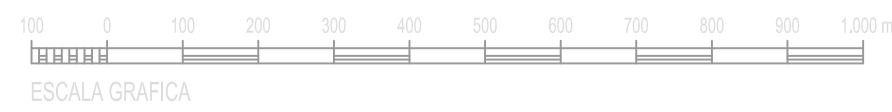

		SECRETARÍA GENERAL DE TRANSPORTES Y MOVILIDAD DIRECCIÓN GENERAL DE AVIACIÓN CIVIL	
		AEROPUERTO DE MADRID- CUATRO VIENTOS REAL DECRETO 598/2023 DE MODIFICACIÓN DE SERVIDUMBRES AERONÁUTICAS	
SERVIDUMBRES DE AERÓDROMO Y RADIOELÉCTRICAS			
CALCULADO		HOJA Nº	2
DISEÑADO		PLANO Nº	2
COMPROBADO		EDICIÓN	
PROYECTADO		FECHA	Julio 2023
DIRIGIDO		ESCALA	1:10.000 (A1)
		SUSTITUYE A	

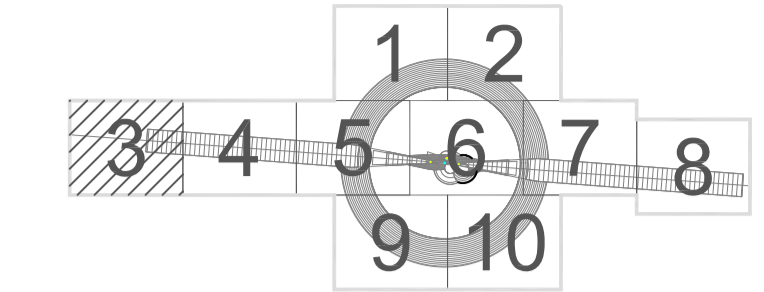
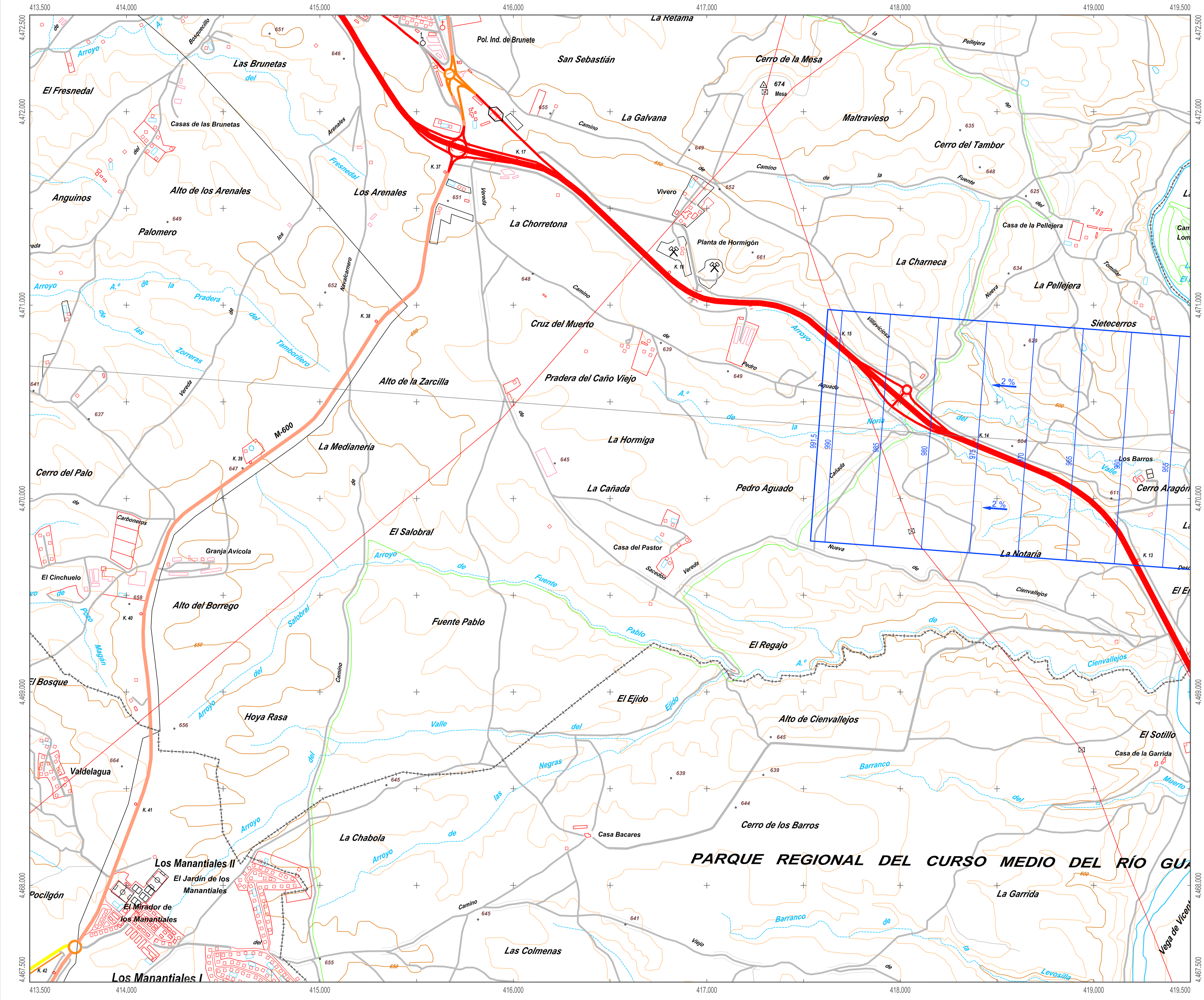

PLANO LLAVE
1:400.000

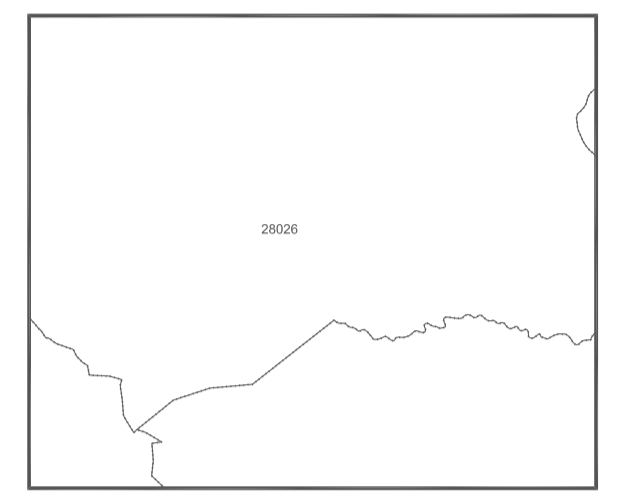

MUNICIPIOS
1:60.000

28026 Brunete

LEYENDA

- Zona de seguridad
- Vulneraciones del terreno y elementos sobre el mismo
- Obstáculo que determina la altitud mínima de la superficie de aproximación
- Línea negra continua: Intersección entre superficies
- Línea color gruesa: Borde de servidumbres
- Aproximación
- Transición
- Subida en el despegue
- Cónica
- NDB
- Emisores/Receptores/TWR
- Enlace herbáceo
- Geodésico

SIGNOS CONVENCIONALES

- Carreteras**
- Autopista, Autovía
 - Nacional, Autonómica 1º orden
 - Nacional 2º orden, Autonómica 3º orden y otras
 - En construcción, Pistas
 - Vía de urbanización, Estación de servicio
 - Caminos, Senderos
 - Ferrocarriles
 - Alta velocidad, Electrificado
 - Vía ancho normal: doble, sencilla
 - Vía estrecha: doble, sencilla
 - En construcción, Abandonado
 - Estación, Túnel, Apeadero
- Límites de divisiones administrativas**
- Nación, Comunidad Autónoma
 - Provincia, Término municipal
 - Parque Nacional, Parque Natural
- Hidrografía, Altimetría**
- Curso de agua: permanente, intermitente
 - Canales, acueductos: >3 m, 1-3 m, <1 m
 - Ramblas o aluviones, Curva batimétrica
 - Curvas de nivel, Auxiliares, Hoya o depresión
 - Desmonte, Terraplén, Vertedero, escombrera
- Signos especiales**
- Conducción de combustible: superfl., subter.
 - Línea eléctrica: >110 kV y <110 kV
 - Acueducto, Sifón
 - Almadraba, Tapia, Muro de contención (dique)
 - Vértice geodésico, 1º orden, Red Orden Inferior (ROI)
 - Cantera, Mina, Mina a cielo abierto
 - Estación espacial, Repetidor, Antena
 - Restos arqueológicos, Camping, Pista de tenis
 - Molino: de viento, de agua, Faro
 - Central eléctrica hidráulica, Palomar, Castillo
 - Cruz aislada, Cementerio, Iglesia y cementerio
 - Edificio religioso cristiano, Edificio en ruinas, Corral
 - Edificio: aislado, singular, agrícola o industrial
 - Plaza de toros, Monumento
 - Pozo, Fuente, Manantial
 - Depósito de agua: elevado, a nivel del suelo, Piscina
 - Depuradora, Estanque o aljibe, Abrevadero

Datum ETRS89, Proyección UTM Huso 30
 Datos para el Punto de Referencia del Aeropuerto
 Valor estimado de la declinación magnética para el
 1 de enero de 2020 $\delta = 0^\circ 33'$ Oeste
 La variación anual de la declinación es de 7,5" hacia el Este
 Convergencia de la cuadrícula $\omega = -0^\circ 30' 31''$
 Factor de escala = 0,99965469

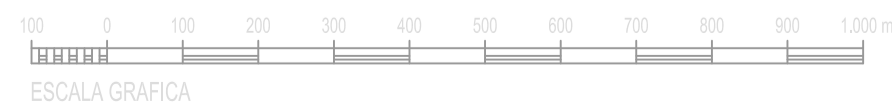

		SECRETARÍA GENERAL DE TRANSPORTES Y MOVILIDAD DIRECCIÓN GENERAL DE AVIACIÓN CIVIL	
CALCULADO DIBUJADO COMPROBADO PROYECTADO DIRIGIDO		AEROPUERTO DE MADRID- CUATRO VIENTOS REAL DECRETO 598/2023 DE MODIFICACIÓN DE SERVIDUMBRES DE AERONÁUTICAS	
HOJA Nº 3 PLANO Nº 2		EDICIÓN FECHA Julio 2023 ESCALA 1:10.000 (A1) SUSTITUYE A	
SERVIDUMBRES DE AERODROMO Y RADIOELÉCTRICAS			

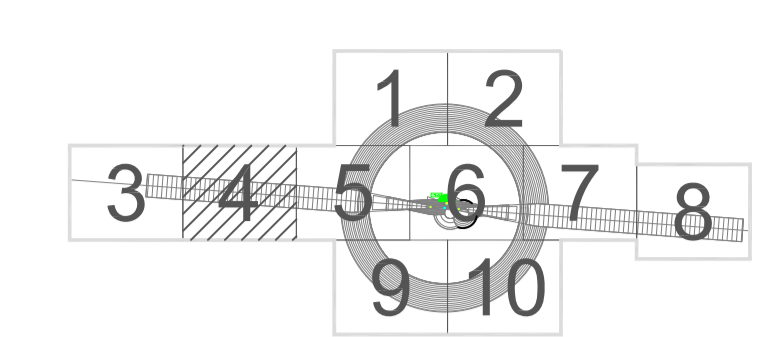
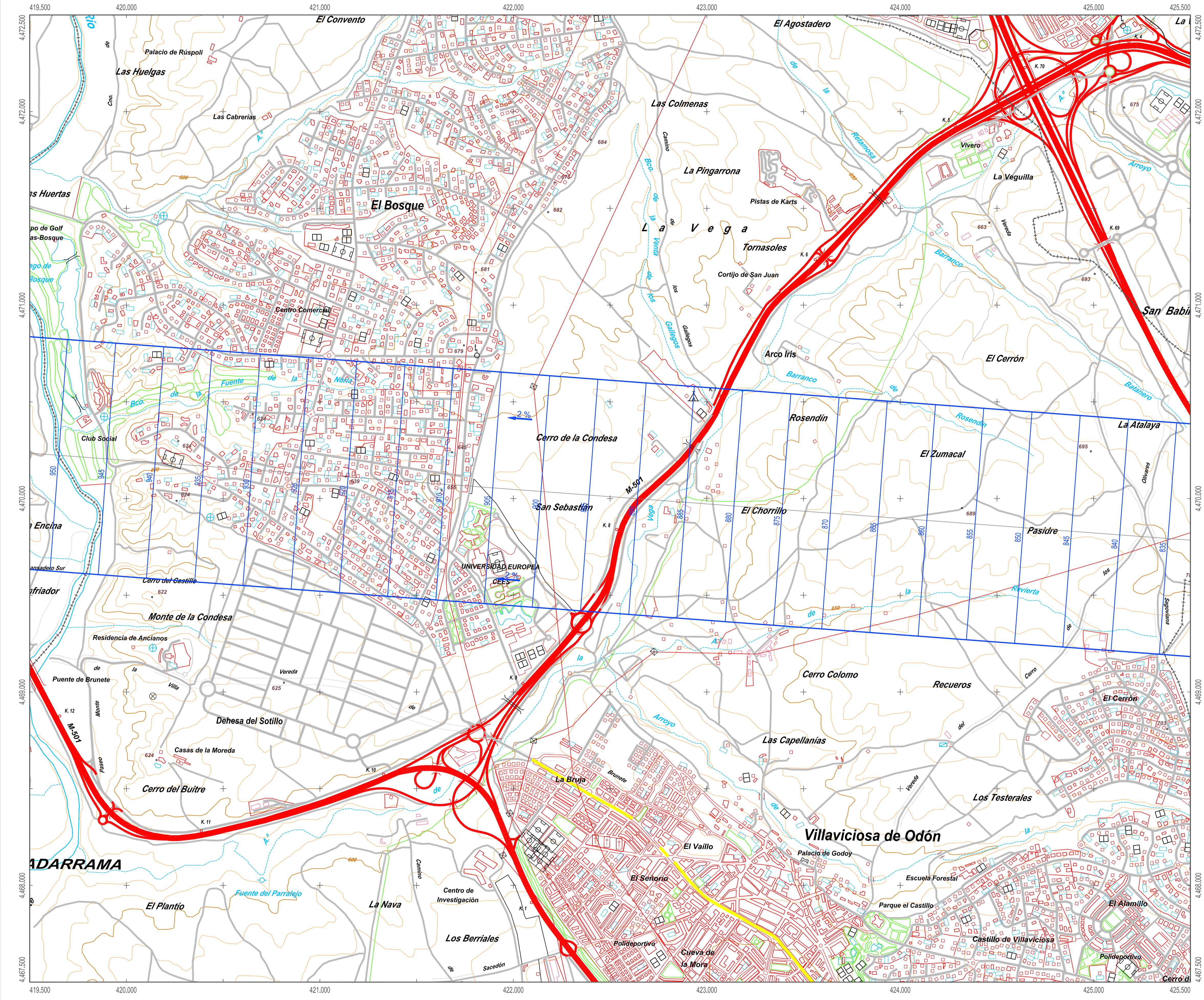

PLANO LLAVE
1:100.000

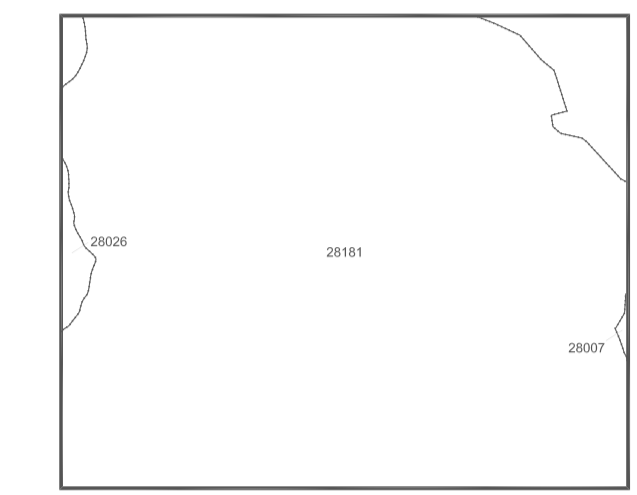

MUNICIPIOS
1:60.000

28007 Alcorcón
28026 Brunete
28181 Villaviciosa de Odón

LEYENDA

- Zona de seguridad
- Vulneraciones del terreno y elementos sobre el mismo
- Obstáculo que determina la altitud mínima de la superficie de aproximación
- Línea negra continua: Intersección entre superficies
- Línea color gruesa: Borde de servidumbres
- Aproximación
- Transición
- Substrato en el despegue
- Cónica
- NDB
- Emisiones/Receptores/TWR
- Enlace herbáceo
- Geodésico

SIGNOS CONVENCIONALES

- Carreteras**
- Autopista, Autovía
 - Nacional, Autonómica 1º orden
 - Autonómica 2º orden, Autonómica 3º orden y otras
 - En construcción, Pistas
 - Vía de urbanización, Estación de servicio
 - Caminos, Sendas
- Ferrocarriles**
- Alta velocidad, Electrificado
 - Vía ancho normal: doble, sencilla
 - Vía estrecha: doble, sencilla
 - En construcción, Abandonado
 - Estación, Túnel, Apeadero
- Límites de divisiones administrativas**
- Nación, Comunidad Autónoma
 - Provincia, Término municipal
 - Parque Nacional, Parque Natural
- Hidrografía, Altimetría**
- Curso de agua: permanente, intermitente
 - Canales, acacias: >3 m, 1-3 m, <1 m
 - Ranblas o aluviones, Curva batimétrica
 - Curvas de nivel, Auxiliares, Hoya o depresión
 - Desmonte, Terraplén, Vertedero, escombrera
- Signos especiales**
- Conducción de combustible: superf., subter.
 - Línea eléctrica: >110 kV y <110 kV
 - Acueducto, Sifón
 - Almadraba, Tapia, Muro de contención (dique)
 - Vértice geodésico, 1º orden, Red Orden Inferior (ROI)
 - Cantera, Mina, Mina a cielo abierto
 - Estación espacial, Repetidor, Antena
 - Restos arqueológicos, Camping, Pista de tenis
 - Molino: de viento, de agua, Faro
 - Central eléctrica hidráulica, Palomar, Castillo
 - Cruz aislada, Cementerio, Iglesia y cementerio
 - Edificio religioso cristiano, Edificio en ruinas, Corral
 - Edificio: aislado, singular, agrícola o industrial
 - Plaza de toros, Monumento
 - Pozo, Fuente, Manantial
 - Depósito de agua: elevado, a nivel del suelo, Piscina
 - Depuradora, Estanque o aljibe, Abrevadero

Datum ETRS89, Proyección UTM Huso 30
 Datos para el Punto de Referencia del Aeropuerto
 Valor estimado de la declinación magnética para el
 1 de enero de 2020 $\delta = 0^\circ 33'$ Oeste
 La variación anual de la declinación es de 7,5" hacia el Este
 Convergencia de la cuadrícula $\omega = 0^\circ 30' 31''$
 Factor de escala = 0,99965469

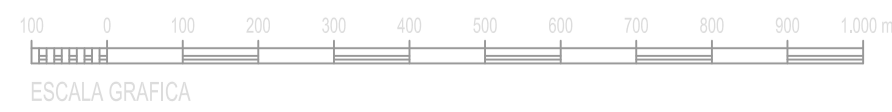

		SECRETARÍA GENERAL DE TRANSPORTES Y MOVILIDAD DIRECCIÓN GENERAL DE AVIACIÓN CIVIL	
CALCULADO DIBUJADO COMPROBADO PROYECTADO DIRIGIDO		AEROPUERTO DE MADRID- CUATRO VIENTOS REAL DECRETO 598/2023 DE MODIFICACIÓN DE SERVIDUMBRES DE AERONÁUTICAS	
HOJA Nº 4 PLANO Nº 2		EDICIÓN FECHA Julio 2023 ESCALA 1:10.000 (A1) SUSTITUYE A	
SERVIDUMBRES DE AERODROMO Y RADIOELÉCTRICAS			

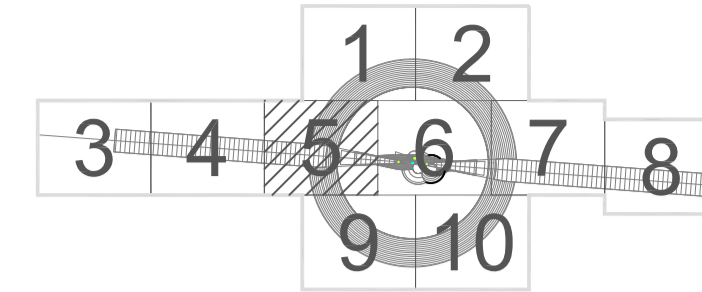
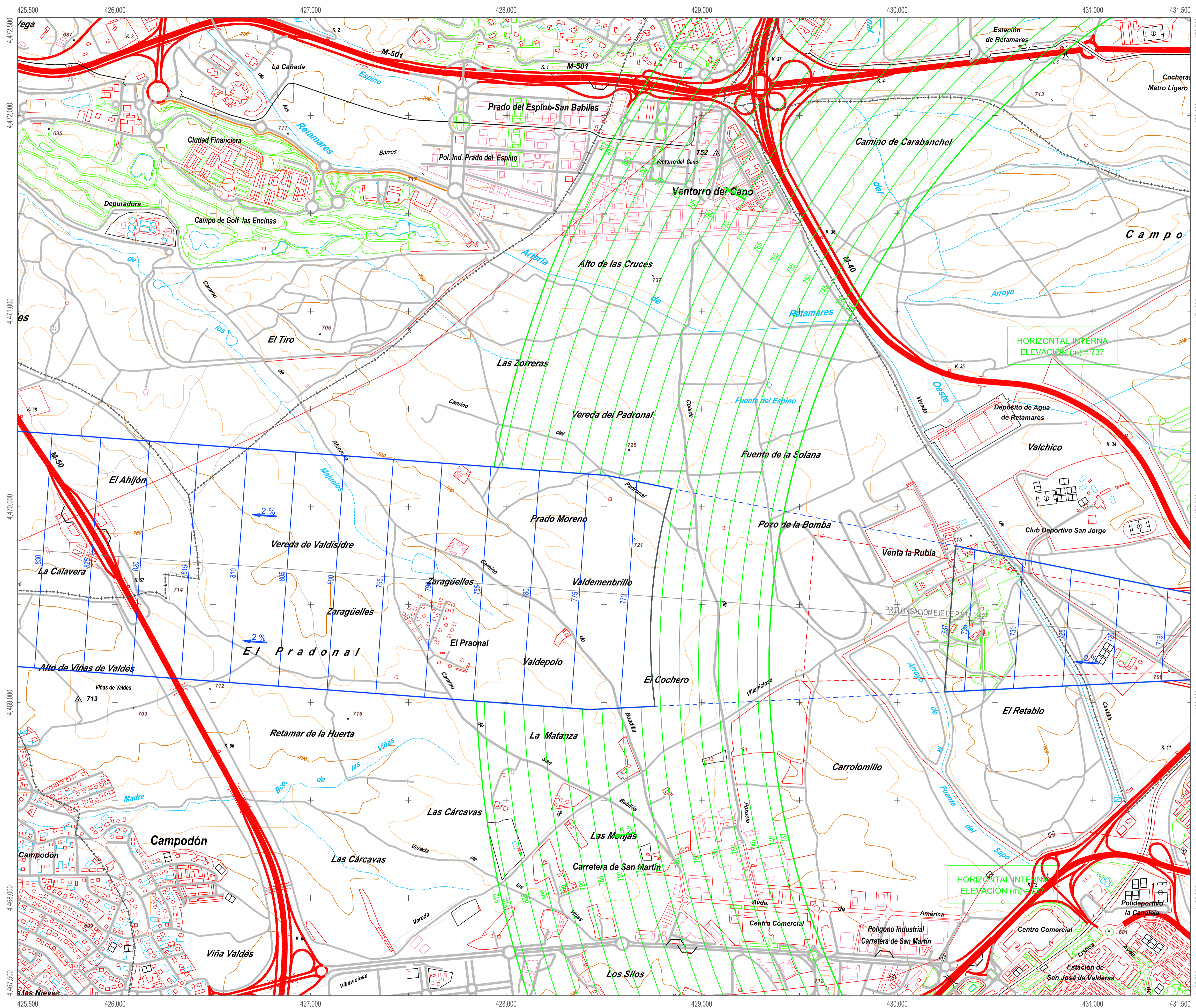

PLANO LLAVE
1:100.000

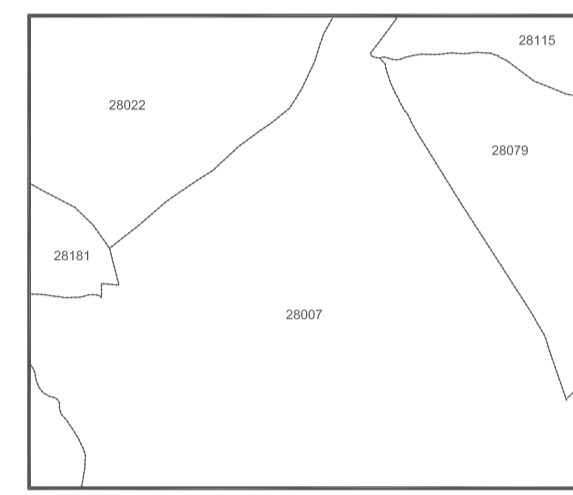

MUNICIPIOS
1:60.000

28007 Alcorcón
28022 Boadilla del Monte
28079 Madrid
28115 Pozuelo de Alarcón
28161 Villaviciosa de Odón

LEYENDA

- Zona de seguridad
- Vulneraciones del terreno y elementos sobre el mismo
- Obstáculo que determina la altitud mínima de la superficie de aproximación
- Línea negra continua: Intersección entre superficies
- Línea color gruesa: Borde de servidumbres
- Aproximación
- Transición
- Substrato en el despegue
- Cónica
- NDB
- Emisoras/Receptoras/TWR
- Enlace herbáceo
- Geodésico

SIGNOS CONVENCIONALES

- Carreteras**
 - Autopista, Autovía
 - Nacional, Autonómica 1º orden
 - Autonómica 2º orden, Autonómica 3º orden y otras
 - En construcción, Pistas
 - Vía de urbanización, Estación de servicio
 - Caminos, Sendas
 - Ferrocarriles
 - Alta velocidad, Electrificado
 - Vía ancha normal: doble, sencilla
 - Vía estrecha: doble, sencilla
 - En construcción, Abandonado
 - Estación, Túnel, Apeadero
 - Límites de divisiones administrativas
 - Nación, Comunidad Autónoma
 - Provincia, Término municipal
 - Parque Nacional, Parque Natural
 - Hidrografía, Altimetría
 - Curso de agua: permanente, intermitente
 - Canales, acueductos: >3 m, 1-3 m, <1 m
 - Ramblas o aluviones, Curva batimétrica
 - Curvas de nivel, Auxiliares, Hoya o depresión
 - Desmonte, Terraplén, Vertedero, escombrera
 - Signos especiales
 - Conducción de combustible: superfl., subter.
 - Línea eléctrica: >110 kV y <110 kV
 - Acueducto, Sifón
 - Almadraba, Tapiá, Muro de contención (dique)
 - Vértice geodésico, Torden, Red Orden Inferior (ROI)
 - Cantera, Mina, Mina a cielo abierto
 - Estación espacial, Repetidor, Antena
 - Restos arqueológicos, Camping, Pista de tenis
 - Molino: de viento, de agua, Faro
 - Central eléctrica hidráulica, Palomar, Castillo
 - Cruz aislada, Cementerio, Iglesia y cementerio
 - Edificio religioso cristiano, Edificio en ruinas, Corral
 - Edificio: aislado, singular, agrícola o industrial
 - Plaza de toros, Monumento
 - Pozo, Fuente, Manantial
 - Deposito de agua: elevado, a nivel del suelo, Piscina
 - Depuradora, Estanque o aljibe, Abrevadero

Datum ETRS89, Proyección UTM Huso 30
 Datos para el Punto de Referencia del Aeropuerto
 Valor estimado de la declinación magnética para el
 1 de enero de 2020 $\delta = 0^\circ 33'$ Oeste
 La variación anual de la declinación es de 7,5" hacia el Este
 Convergencia de la cuadrícula $\omega = 0^\circ 30' 31''$
 Factor de escala = 0,99965469

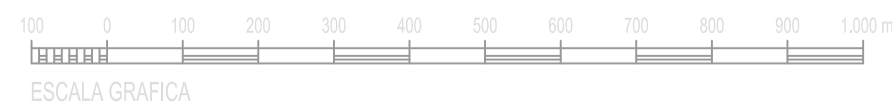

		SECRETARÍA GENERAL DE TRANSPORTES Y MOVILIDAD DIRECCIÓN GENERAL DE AVIACIÓN CIVIL	
		AEROPUERTO DE MADRID- CUATRO VIENTOS REAL DECRETO 598/2023 DE MODIFICACIÓN DE SERVIDUMBRES DE AERONÁUTICAS	
CALCULADO DISEÑADO COMPROBADO PROYECTADO DIRIGIDO		SERVIDUMBRES DE AERODROMO Y RADIOELÉCTRICAS	
HOJA Nº	PLANO Nº	EDICIÓN	FECHA
5	2		Julio 2023
ESCALA		SUSTITUYE A	
1:10.000 (A1)			

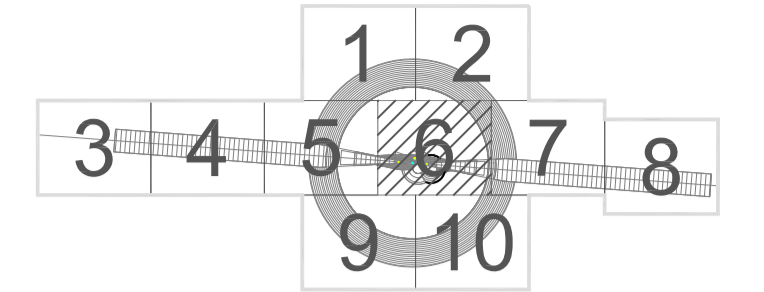
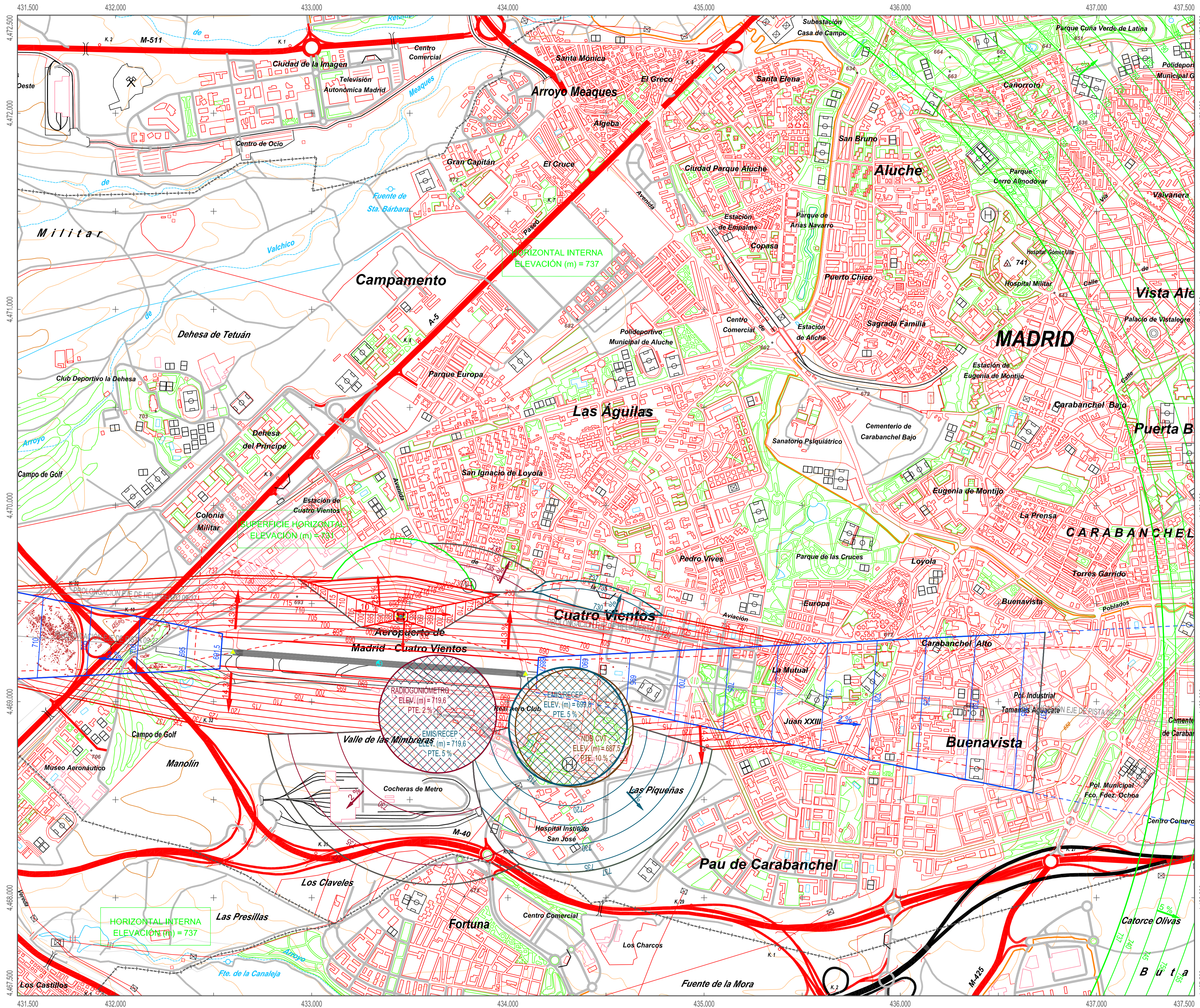

PLANO LLAVE
1:100.000

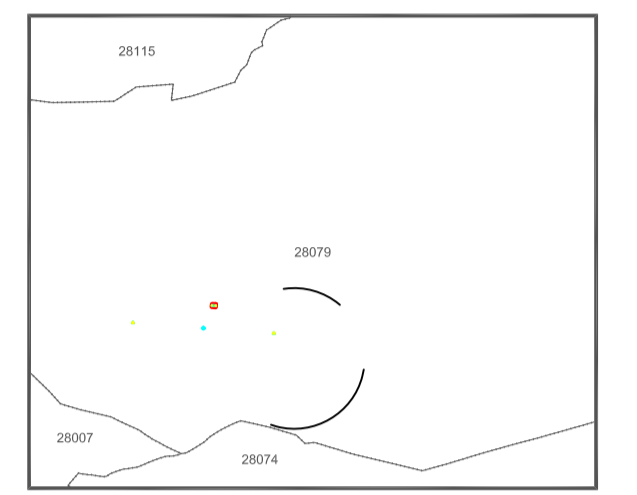

28097 Alcorcón
28074 Leganes
28079 Madrid
28115 Pozuelo de Alarcón

LEYENDA

- Zona de seguridad
- Valtaciones del terreno y elementos sobre el mismo
- Obstáculo que determina la altitud mínima de la superficie de aproximación
- Línea negra continua: Intersección entre superficies
- Línea color gruesa: Borde de servidumbres
- NDB
- Transición
- Subst. en el despegue
- Clínica
- Emisiones/Receptores/TWR
- Enlace ibérico
- Goniómetro

SIGNOS CONVENCIONALES

- Carreteras**
- Autopista, Autovía
 - Nacional, Autonómica 1º orden
 - Autonómica 2º orden, Autonómica 3º orden y otras
 - En construcción, Pistas
 - Vía de urbanización, Estación de servicio
 - Caminos, Sendas
- Ferrocarriles**
- Alta velocidad, Electrificado
 - Vía ancho normal: doble, sencilla
 - Vía estrecha: doble, sencilla
 - En construcción, Abandonado
 - Estación, Túnel, Apeadero
- Límites de divisiones administrativas**
- Nación, Comunidad Autónoma
 - Provincia, Término municipal
 - Parque Nacional, Parque Natural
- Hidrografía, Altimetría**
- Curso de agua: permanente, intermitente
 - Canales, acequias: >3 m, 1-3 m, <1 m
 - Ramblas o aluviones, Curva batimétrica
 - Curvas de nivel, Auxiliares, Hoya o depresión
 - Desmonte, Terraplén, Vertedero, escombrera
- Signos especiales**
- Conducción de combustible: superf., subter.
 - Línea eléctrica: >110 kV y <110 kV
 - Aueducto, Sifón
 - Almadraba, Tapia, Muro de contención (dique)
 - Vértice geodésico, Torden, Red Orden Inferior (ROI)
 - Cantera, Mina, Mina a cielo abierto
 - Estación espacial, Repetidor, Antena
 - Restos arqueológicos, Camping, Pista de tenis
 - Molino: de viento, de agua, Faro
 - Central eléctrica hidráulica, Palomar, Castillo
 - Cruz aislada, Cementerio, Iglesia y cementerio
 - Edificio religioso cristiano, Edificio en ruinas, Corral
 - Edificio: aislado, singular, agrícola o industrial
 - Plaza de toros, Monumento
 - Pozo, Fuente, Manantial
 - Depósito de agua: elevado, a nivel del suelo, Piscina
 - Depuradora, Estanque o aljibe, Abrevadero

Datum ETRS89, Proyección UTM Huso 30
 Datos para el Punto de Referencia del Aeropuerto
 Valor estimado de la declinación magnética para el
 1 de enero de 2020 $\delta = 0^\circ 33' \text{ Oeste}$
 La variación anual de la declinación es de 7,5" hacia el Este
 Convergencia de la cuadrícula $\omega = -0^\circ 30' 31''$
 Factor de escala = 0,99965469

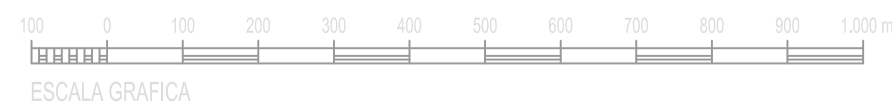

		SECRETARÍA GENERAL DE TRANSPORTES Y MOVILIDAD DIRECCIÓN GENERAL DE AVIACIÓN CIVIL	
		AEROPUERTO DE MADRID- CUATRO VIENTOS REAL DECRETO 598/2023 DE MODIFICACIÓN DE SERVIDUMBRES AERONÁUTICAS	
SERVIDUMBRES DE AERÓDROMO Y RADIOELÉCTRICAS		HOJA Nº 6 PLANO Nº 2 EDICIÓN Julio 2023 ESCALA 1:10.000 (A1) SUSTITUYE A	

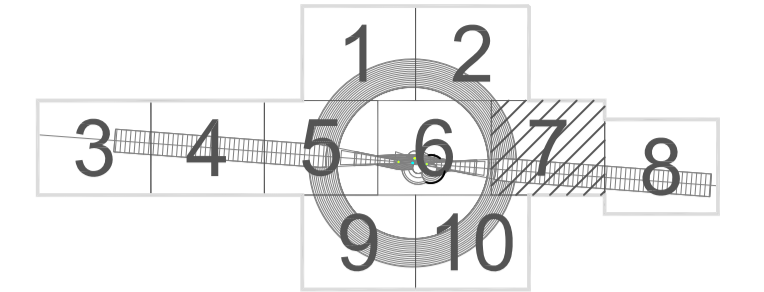
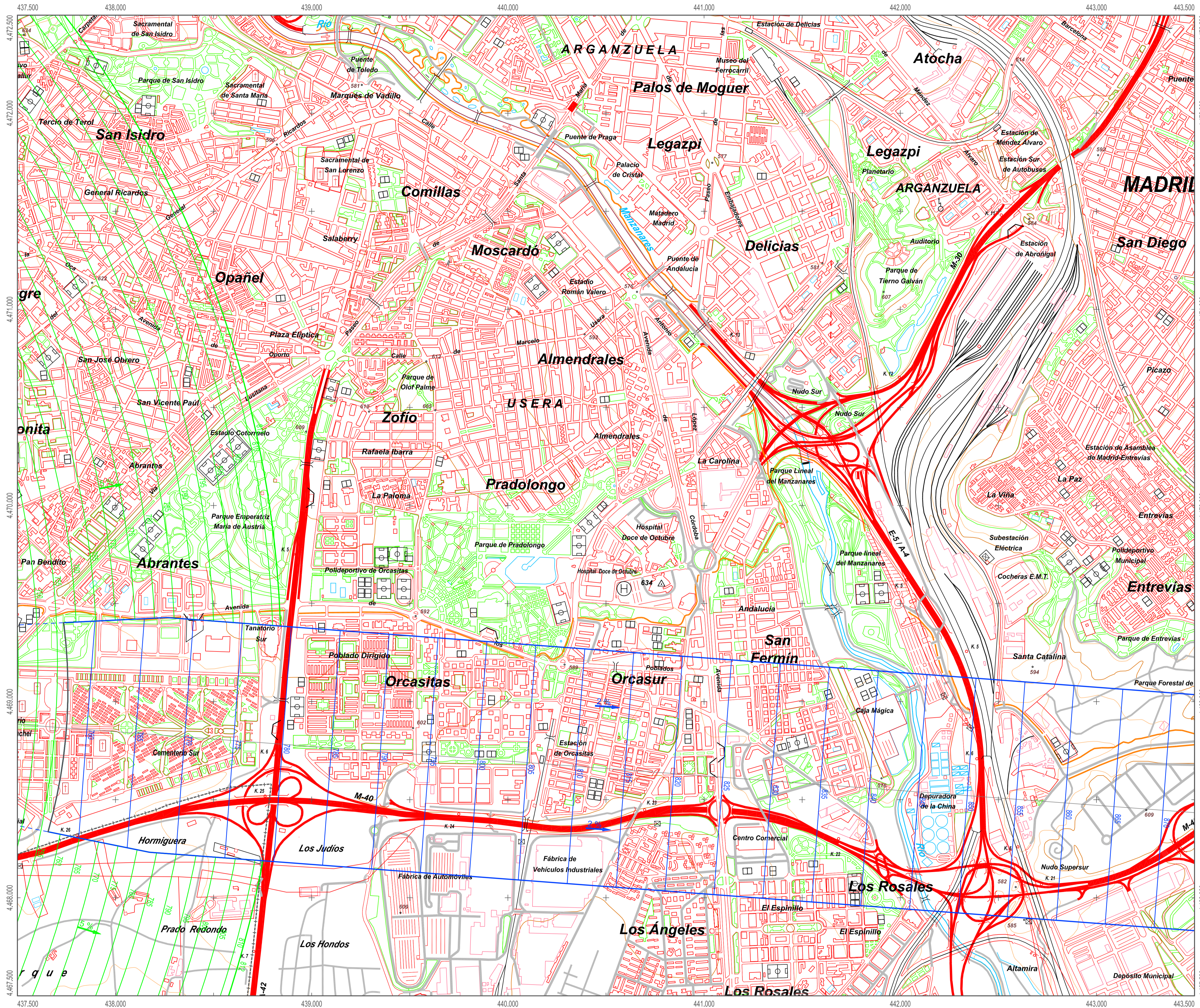

PLANO LLAVE
1:100.000

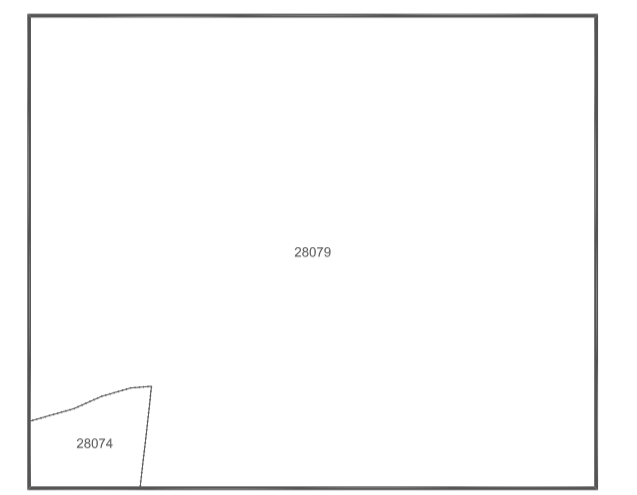

MUNICIPIOS
1:10.000

28074 Legazpi
28079 Madrid

LEYENDA

- Zona de seguridad
- Vulneraciones del terreno y elementos sobre el mismo
- Obstáculo que determina la altitud mínima de la superficie de aproximación
- Línea negra continua: Intersección entre superficies
- Línea color gruesa: Borde de servidumbres
- Aproximación
- Transición
- Substia en el despeaje
- Cónica
- NDB
- Empresas/Receptores/TWR
- Enlace heribano
- Geodimetro

SIGNOS CONVENCIONALES

- Carreteras**
- Autopista, Autovía
 - Nacional, Autonómica 1º orden
 - Autonómica 2º orden, Autonómica 3º orden y otras
 - En construcción, Pistas
 - Vía de urbanización, Estación de servicio
 - Caminos, Sendas
- Ferrocarriles**
- Alta velocidad, Electrificado
 - Vía ancho normal: doble, sencilla
 - Vía estrecha: doble, sencilla
 - En construcción, Abandonado
 - Estación, Túnel, Apeadero
- Límites de divisiones administrativas**
- Nación, Comunidad Autónoma
 - Provincia, Término municipal
 - Parque Nacional, Parque Natural
- Hidrografía, Altimetría**
- Curso de agua: permanente, intermitente
 - Canales, acedias: >3 m, 1-3 m, <1 m
 - Ramblas o aluviones, Curva batimétrica
 - Curvas de nivel, Auxiliares, Hoya o depresión
 - Desmonte, Terraplén, Vertedero, escombrera
- Signos especiales**
- Conducción de combustible: superf., subter.
 - Línea eléctrica: >110 kV y <110 kV
 - Acuoducto, Sifón
 - Almadraba, Tapia, Muro de contención (dique)
 - Vértice geodésico, T orden, Red Orden Inferior (ROI)
 - Cantera, Mina, Mina a cielo abierto
 - Estación espacial, Repetidor, Antena
 - Restos arqueológicos, Camping, Pista de tenis
 - Molino: de viento, de agua, Faro
 - Central eléctrica hidráulica, Palomar, Castillo
 - Cruz aislada, Cementerio, Iglesia y cementerio
 - Edificio religioso cristiano, Edificio en ruinas, Corral
 - Edificio: aislado, singular, agrícola o industrial
 - Plaza de toros, Monumento
 - Pozo, Fuente, Manantial
 - Depósito de agua: elevado, a nivel del suelo, Piscina
 - Depuradora, Estanque o aljibe, Abrevadero

Datum ETRS89, Proyección UTM Huso 30
 Datos para el Punto de Referencia del Aeropuerto
 Valor estimado de la declinación magnética para el
 1 de enero de 2020 $\delta = 0^\circ 33'$ Oeste
 La variación anual de la declinación es de 7,5" hacia el Este
 Convergencia de la cuadrícula $\omega = -0^\circ 30' 31''$
 Factor de escala = 0,99965469

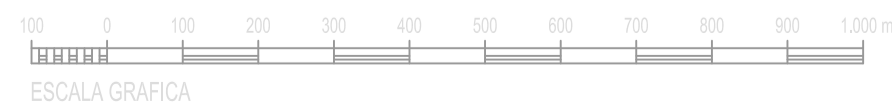



SECRETARÍA GENERAL DE TRANSPORTES Y MOVILIDAD
DIRECCIÓN GENERAL DE AVIACIÓN CIVIL

ELABORADO

DISEÑADO

COMPROBADO

PROYECTADO

DIRIGIDO



AEROPUERTO DE MADRID- CUATRO VIENTOS

REAL DECRETO 598/2023 DE MODIFICACIÓN DE SERVIDUMBRES AERONÁUTICAS

SERVIDUMBRES DE AERÓDROMO Y RADIOELÉCTRICAS

HOJA Nº	PLANO Nº	EDICIÓN	FECHA	ESCALA	SUSTITUYE A
7	2		Julio 2023	1:10.000 (A1)	

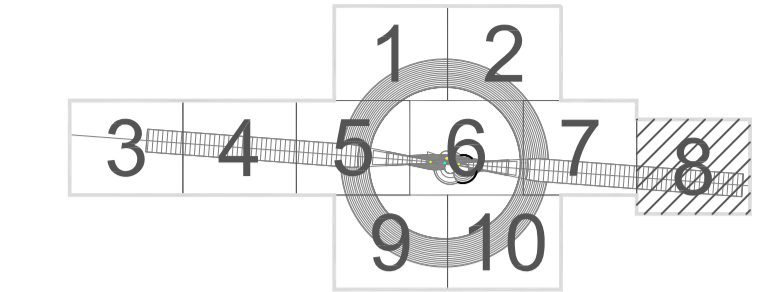
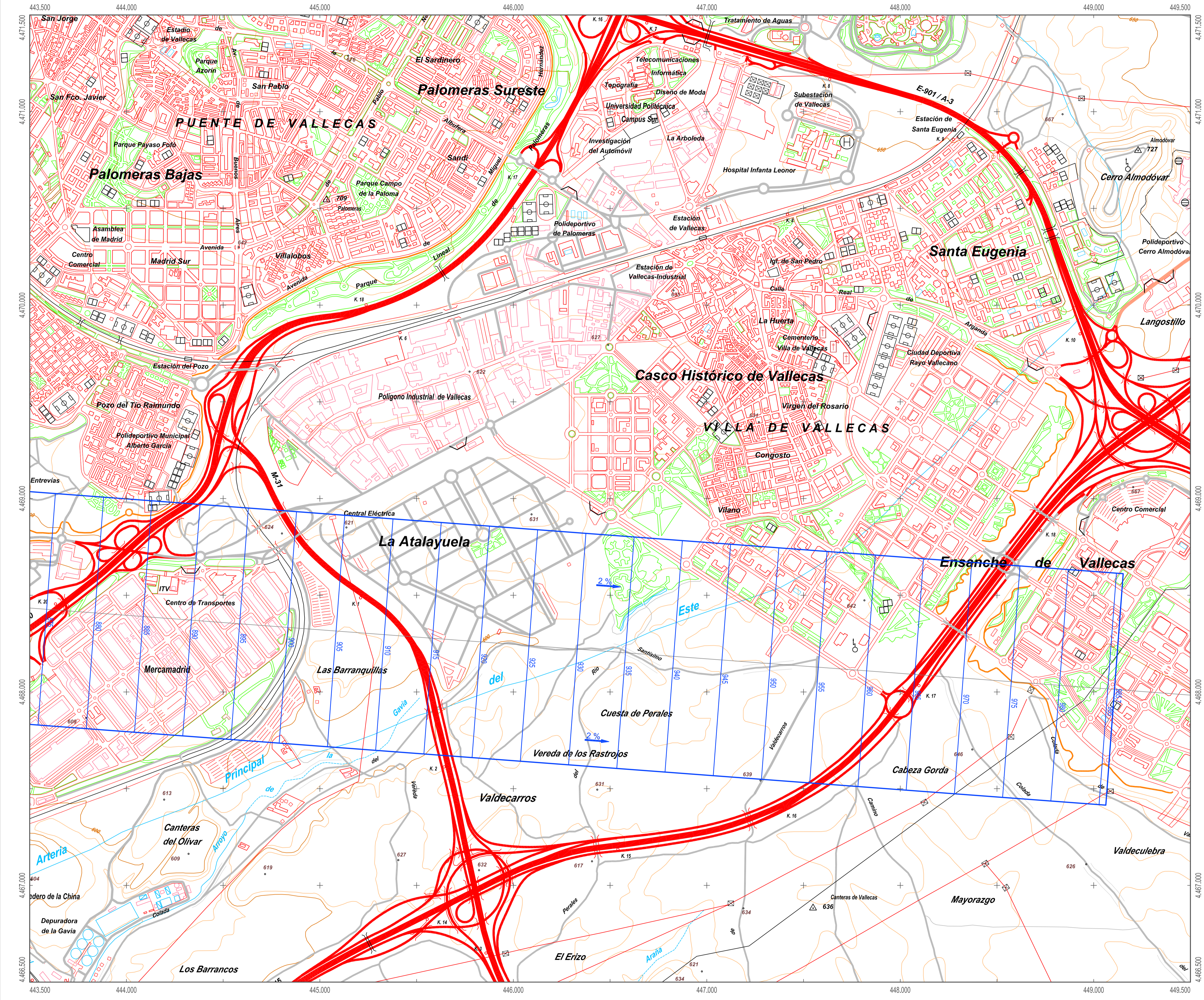

PLANO LLAVE
1:100.000

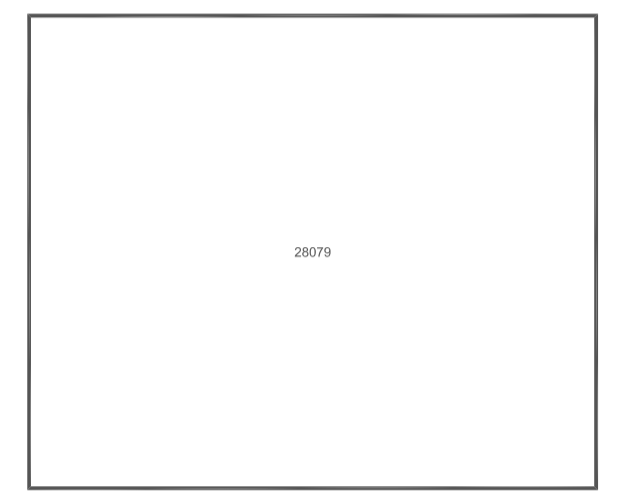

MUNICIPIOS
1:50.000

28079 Madrid

LEYENDA

- Zona de seguridad
- Vulneraciones del terreno y elementos sobre el mismo
- Obstáculo que determina la altitud mínima de la superficie de aproximación
- Línea negra continua: Intersección entre superficies
- Línea color gruesa: Borde de servidumbres
- Aproximación
- Transición
- Subida en el despegue
- Cónica
- NDB
- Emisoras/Receptoras/TWR
- Enlace herbáceo
- Geodésico

SIGNOS CONVENCIONALES

- Carreteras**
 - Autopista, Autovía
 - Nacional, Autonómica 1º orden
 - Autonómica 2º orden, Autonómica 3º orden y otras
 - En construcción, Pistas
 - Vía de urbanización, Estación de servicio
 - Caminos, Sendas
- Ferrocarriles**
 - Alta velocidad, Electrificado
 - Vía ancho normal: doble, sencilla
 - Vía estrecha: doble, sencilla
 - En construcción, Abandonado
 - Estación, Túnel, Apeadero
- Limites de divisiones administrativas**
 - Nación, Comunidad Autónoma
 - Provincia, Término municipal
 - Parque Nacional, Parque Natural
- Hidrografía. Altimetría**
 - Curso de agua: permanente, intermitente
 - Canales, acueductos: >3 m, 1-3 m, <1 m
 - Ramblas o aluviones, Curva batimétrica
 - Curvas de nivel, Auxiliares, Hoya o depresión
 - Desmonte, Terraplén, Vertedero, escombrera
- Signos especiales**
 - Conducción de combustible: superfl., subter.
 - Línea eléctrica: >110 kV y <110 kV
 - Acueducto, Sifón
 - Almadraba, Tapia, Muro de contención (dique)
 - Vértice geodésico, T orden, Red Orden Inferior (ROI)
 - Cantera, Mina, Mina a cielo abierto
 - Estación espacial, Repetidor, Antena
 - Restos arqueológicos, Camping, Pista de tenis
 - Molino: de viento, de agua, Faro
 - Central eléctrica hidráulica, Palomar, Castillo
 - Cruz aislada, Cementerio, Iglesia y cementerio
 - Edificio religioso cristiano, Edificio en ruinas, Corral
 - Edificio: aislado, singular, agrícola o industrial
 - Plaza de toros, Monumento
 - Pozo, Fuente, Manantial
 - Depósito de agua: elevado, a nivel del suelo, Piscina
 - Depuradora, Estanque o aljibe, Abrevadero

Datum ETRS89, Proyección UTM Huso 30
 Datos para el Punto de Referencia del Aeropuerto
 Valor estimado de la declinación magnética para el
 1 de enero de 2020 $\delta = 0^\circ 33'$ Oeste
 La variación anual de la declinación es de $7,5'$ hacia el Este
 Convergencia de la cuadrícula $\omega = -0^\circ 30' 31''$
 Factor de escala = 0,99965469

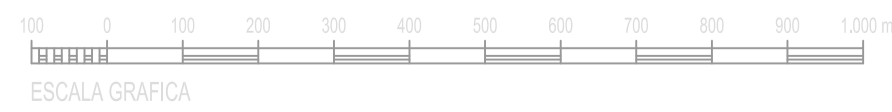

		SECRETARÍA GENERAL DE TRANSPORTES Y MOVILIDAD DIRECCIÓN GENERAL DE AVIACIÓN CIVIL	
Calculado Dibujado Comprobado Proyectado Dirigido		AEROPUERTO DE MADRID- CUATRO VIENTOS REAL DECRETO 598/2023 DE MODIFICACIÓN DE SERVIDUMBRES AERONÁUTICAS	
HOJA Nº 8 PLANO Nº 2		SERVIDUMBRES DE AERÓDROMO Y RADIOELÉCTRICAS	
EDICIÓN	FECHA	ESCALA	SUSTITUYE A
	Julio 2023	1:10.000 (A1)	

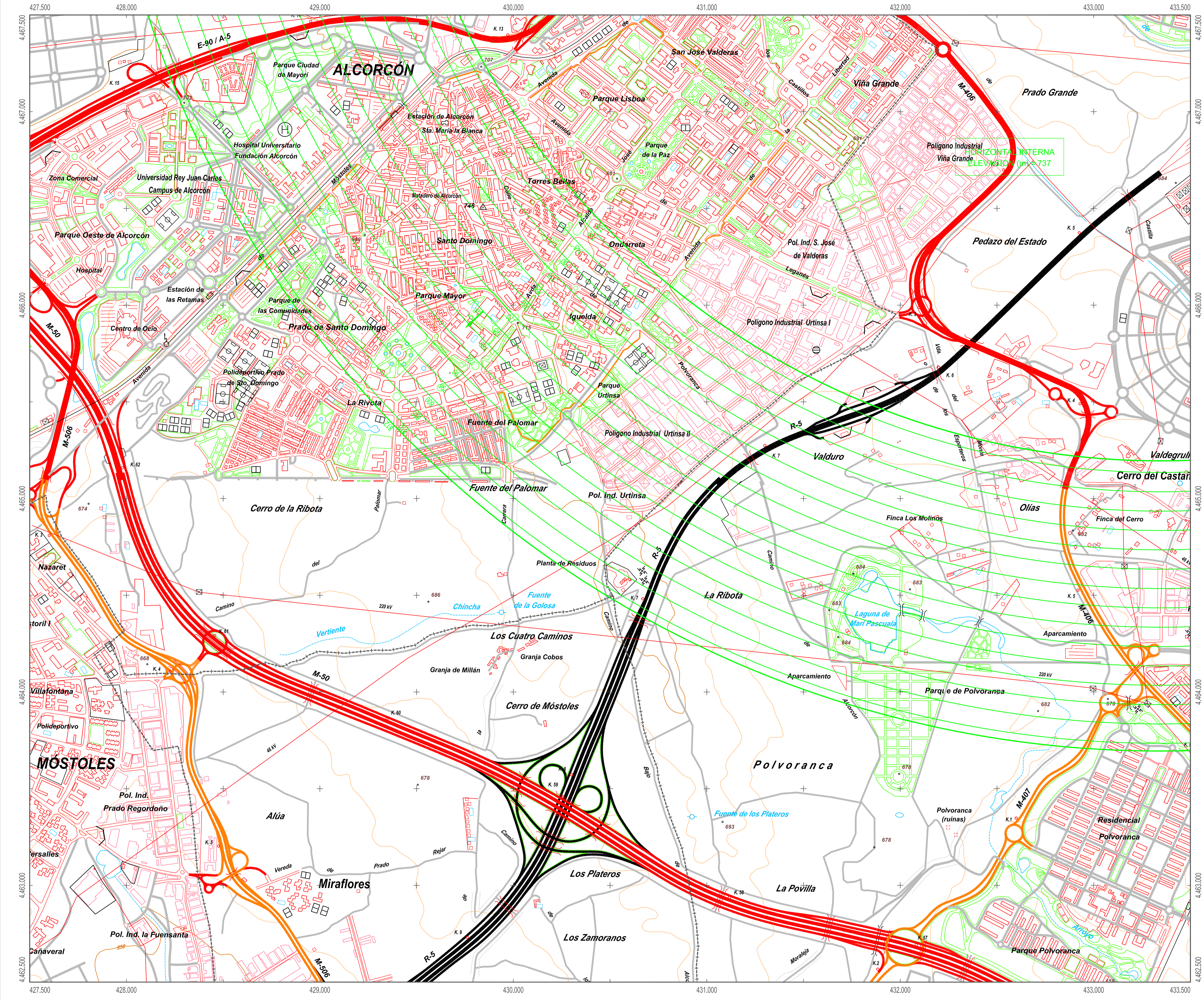

PLANO LLAVE
1:100,000

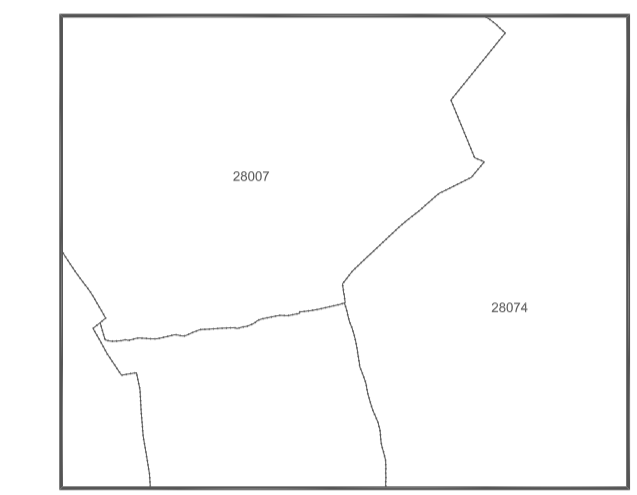

MUNICIPIOS
1:60,000

28097 Alcorcón
28074 Leganés

LEYENDA

- Zona de seguridad
- Vulneraciones del terreno y elementos sobre el mismo
- Obstáculo que determina la altitud mínima de la superficie de aproximación
- Línea negra continua: Intersección entre superficies
- Línea color gruesa: Borde de servidumbres
- Aproximación
- Transición
- Subida en el despegue
- Clónica
- NDB
- Emisiones/Receptores/TWR
- Enlace herbáceo
- Geodésico

SIGNOS CONVENCIONALES

- Carreteras**
- Autopista, Autovía
 - Nacional, Autonómica 1º orden
 - Autonómica 2º orden, Autonómica 3º orden y otras
 - En construcción, Pistas
 - Vía de urbanización, Estación de servicio
 - Caminos, Sendas
- Ferrocarriles**
- Alta velocidad, Electrificado
 - Vía ancha normal: doble, sencilla
 - Vía estrecha: doble, sencilla
 - En construcción, Abandonado
 - Estación, Túnel, Apeadero
- Límites de divisiones administrativas**
- Nación, Comunidad Autónoma
 - Provincia, Término municipal
 - Parque Nacional, Parque Natural
- Hidrografía, Altimetría**
- Curso de agua: permanente, intermitente
 - Canales, acueductos: >3 m, 1-3 m, <1 m
 - Ranblas o aluviones, Curva batimétrica
 - Curvas de nivel, Auxiliares, Hoya o depresión
 - Desmonte, Terraplén, Vertedero, escombrera
- Signos especiales**
- Conducción de combustible: superfl., subter.
 - Línea eléctrica: >110 kV y <110 kV
 - Acueducto, Sifón
 - Almadraba, Tapia, Muro de contención (dique)
 - Vértice geodésico, Torden, Red Orden Inferior (ROI)
 - Cantera, Mina, Mina a cielo abierto
 - Estación espacial, Repetidor, Antena
 - Restos arqueológicos, Camping, Pista de tenis
 - Molino: de viento, de agua, Faro
 - Central eléctrica hidráulica, Palomar, Castillo
 - Cruz aislada, Cementerio, Iglesia y cementerio
 - Edificio religioso cristiano, Edificio en ruinas, Corral
 - Edificio aislado, singular, agrícola o industrial
 - Plaza de toros, Monumento
 - Pozo, Fuente, Manantial
 - Depósito de agua: elevado, a nivel del suelo, Piscina
 - Depuradora, Estanque o aljibe, Abrevadero

Datum ETRS89, Proyección UTM Huso 30
 Datos para el Punto de Referencia del Aeropuerto
 Valor estimado de la declinación magnética para el
 1 de enero de 2020 $\delta = 0^\circ 33'$ Oeste
 La variación anual de la declinación es de $7,5'$ hacia el Este
 Convergencia de la cuadrícula $\omega = 0^\circ 30' 31''$
 Factor de escala = 0,99965469



SECRETARÍA GENERAL DE TRANSPORTES Y MOVILIDAD
 DIRECCIÓN GENERAL DE AVIACIÓN CIVIL

aena AEROPUERTO DE MADRID- CUATRO VIENTOS

REAL DECRETO 598/2023 DE MODIFICACIÓN DE SERVIDUMBRES AERONÁUTICAS

SERVIDUMBRES DE AERODROMO Y RADIOELÉCTRICAS

CALCULADO			
DISEÑADO			
COMPROBADO			
PROYECTADO			
DIRIGIDO			
HOJA Nº	PLANO Nº	EDICIÓN	FECHA
9	2		Julio 2023
ESCALA		SUSTITUYE A	
1:10.000 (A1)			

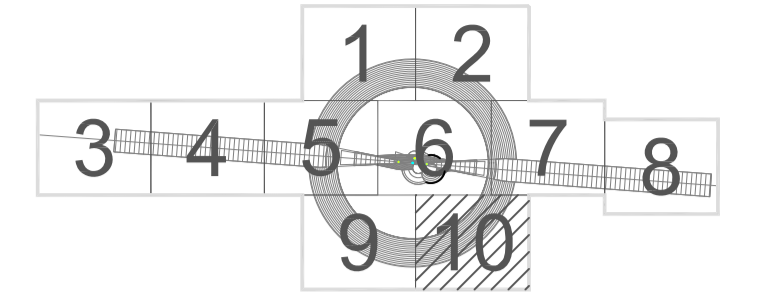
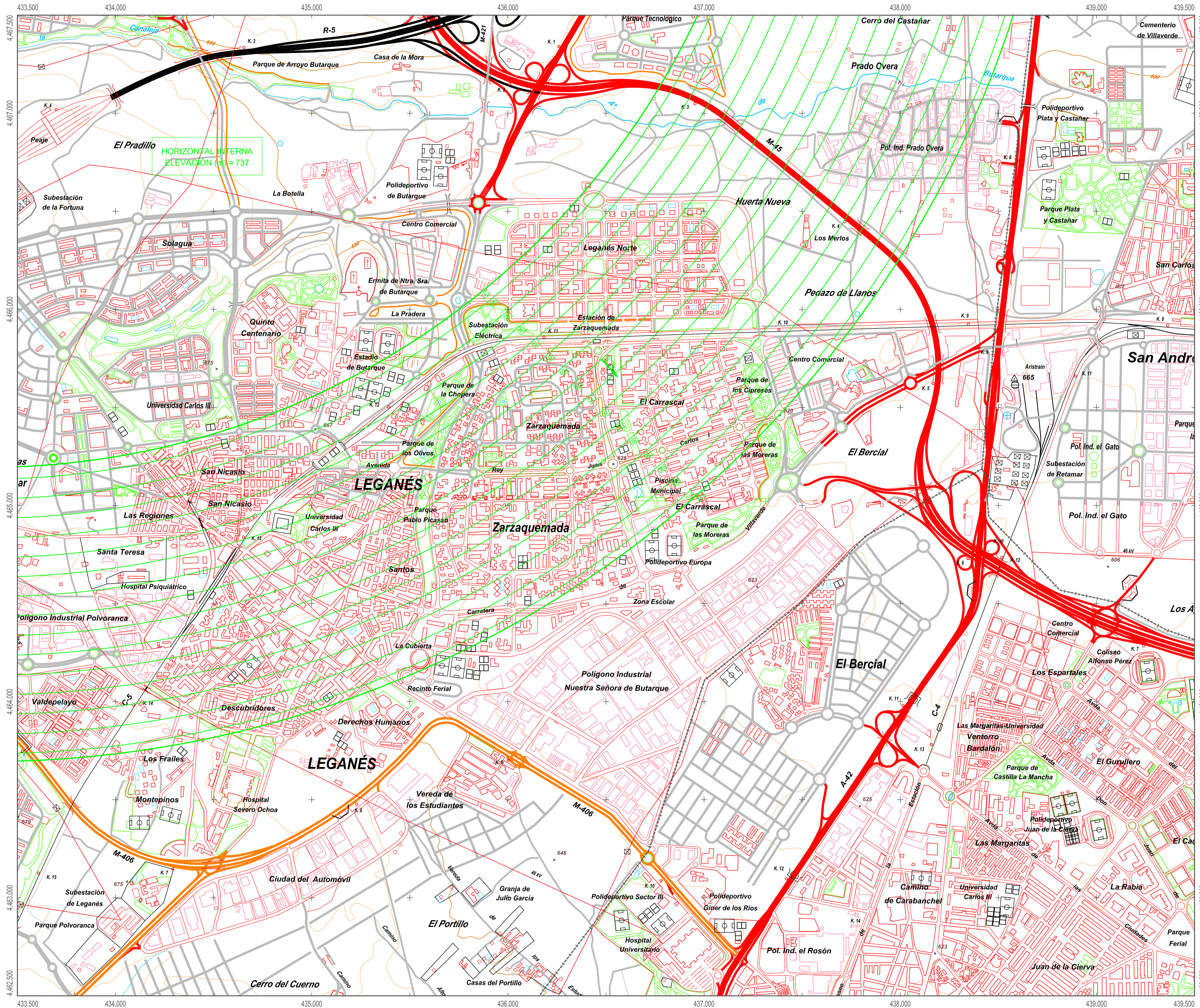

PLANO LLAVE
1:100.000

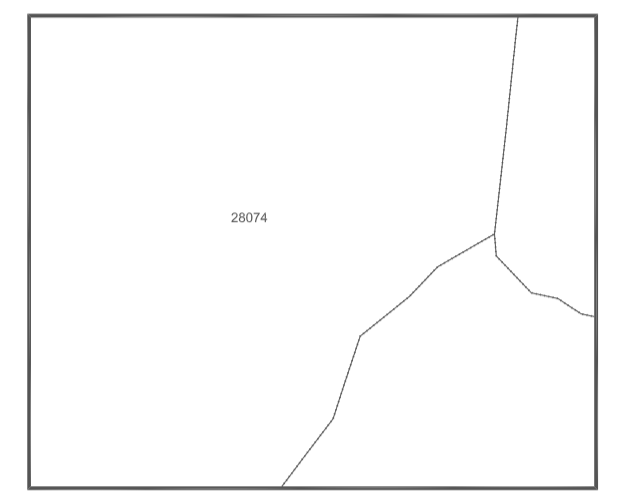

MUNICIPIOS
1:60.000

LEYENDA

- Zona de seguridad
- Vulneraciones del terreno y elementos sobre el mismo
- Obstáculo que determina la altitud mínima de la superficie de aproximación
- Línea negra continua: Intersección entre superficies
- Línea color gruesa: Borde de servidumbres
- Aproximación
- Transición
- Subida en el despeje
- Cónica
- NDB
- Emisores/Receptores/TWR
- Enlace herbáceo
- Geodimetro

SIGNOS CONVENCIONALES

- Carreteras**
- Autopista, Autovía
 - Nacional, Autonómica 1º orden
 - Nacional, Autonómica 2º orden, Autonómica 3º orden y otras
 - En construcción, Pistas
 - Vía de urbanización, Estación de servicio
 - Caminos, Sendas
- Ferrocarriles**
- Alta velocidad, Electrificado
 - Vía ancho normal: doble, sencilla
 - Vía estrecha: doble, sencilla
 - En construcción, Abandonado
 - Estación, Túnel, Apeadero
- Limites de divisiones administrativas**
- Nación, Comunidad Autónoma
 - Provincia, Término municipal
 - Parque Nacional, Parque Natural
- Hidrografía, Altimetría**
- Curso de agua: permanente, intermitente
 - Canales, acedias: >3 m, 1-3 m, <1 m
 - Ramblas o aluviones, Curva batimétrica
 - Curvas de nivel, Auxiliares, Hoya o depresión
 - Desmonte, Terraplén, Vertedero, escombrera
- Signos especiales**
- Conducción de combustible: superfl., subter.
 - Línea eléctrica: >110 kV y <110 kV
 - Acueducto, Sifón
 - Almadraba, Tapia, Muro de contención (dique)
 - Vértice geodésico, Torden, Red Orden Inferior (ROI)
 - Cantera, Mina, Mina a cielo abierto
 - Estación espacial, Repetidor, Antena
 - Restos arqueológicos, Camping, Pista de tenis
 - Molino: de viento, de agua, Faro
 - Central eléctrica hidráulica, Palomar, Castillo
 - Cruz aislada, Cementerio, Iglesia y cementerio
 - Edificio religioso cristiano, Edificio en ruinas, Corral
 - Edificio aislado, singular, agrícola o industrial
 - Plaza de toros, Monumento
 - Pozo, Fuente, Manantial
 - Depósito de agua: elevado, a nivel del suelo, Piscina
 - Depuradora, Estanque o aljibe, Abrevadero

Datum ETRS89, Proyección UTM Huso 30
 Datos para el Punto de Referencia del Aeropuerto
 Valor estimado de la declinación magnética para el
 1 de enero de 2020 $\delta = 0^\circ 33'$ Oeste
 La variación anual de la declinación es de $7,5'$ hacia el Este
 Convergencia de la cuadrícula $\omega = -0^\circ 30' 31''$
 Factor de escala = 0,99965469

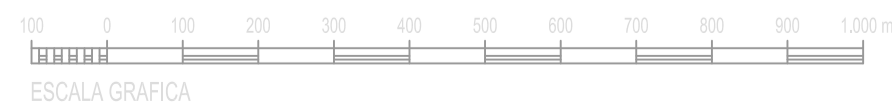

		SECRETARÍA GENERAL DE TRANSPORTES Y MOVILIDAD DIRECCIÓN GENERAL DE AVIACIÓN CIVIL	
		AEROPUERTO DE MADRID- CUATRO VIENTOS REAL DECRETO 598/2023 DE MODIFICACIÓN DE SERVIDUMBRES AERONÁUTICAS	
SERVIDUMBRES DE AERÓDROMO Y RADIOELÉCTRICAS			
HOJA Nº	PLANO Nº	EDICIÓN	FECHA
10	2		Julio 2023
ESCALA		1:10.000 (A1)	
SUSTITUYE A			